

# NOTICE D'INSTALLATION ET D'UTILISATION

## Coffret Tranquillité EVO 2 - Monophasé

Réf : 003715 : 1 et 2 pompes (avec clé)



# SOMMAIRE

<b>1 &gt; GENERALITES AVANT INSTALLATION .....</b>	<b>3</b>
1.1 > Consignes de sécurité .....	3
1.2 > Présentation .....	4
1.3 > Description du coffret tranquillité .....	4
<b>2 &gt; PRESENTATION DU COFFRET .....</b>	<b>5</b>
2.1 > Coffret extérieur et intérieur .....	5
2.2 > Réglage d'usine.....	5
<b>3 &gt; INSTALLATION AVEC POMPE(S) AUTOMATIQUE(S) (AVEC FLOTTEUR).....</b>	<b>6</b>
3.1 > Câblage du coffret .....	6
3.2 > Réglage du coffret à l'installation.....	7
3.3 > Mise en route de la station .....	8
<b>4 &gt; INSTALLATION AVEC POMPE(S) MANUELLE(S) (SANS FLOTTEUR INTEGRE).....</b>	<b>9</b>
4.1 > Câblage du coffret .....	9
4.2 > Réglage du coffret à l'installation.....	10
4.3 > Mise en route de la station .....	11
<b>5 &gt; INFORMATION : ALTERNANCE DE FONCTIONNEMENT VERSIONS 2 POMPES : .....</b>	<b>12</b>
<b>6 &gt; REGLAGES SUPPLEMENTAIRES POUR EAUX PLUVIALES.....</b>	<b>13</b>
6.1 > Réglages supplémentaires du coffret à l'installation .....	13
<b>7 &gt; REPORT D'ALARME : CONTACT SEC OU 12V DC (CONTINU).....</b>	<b>14</b>
7.1 > Câblage.....	14
7.2 > Report d'alarme en contact sec ou 12V DC (continu).....	14
<b>8 &gt; DEPANNAGE.....</b>	<b>15</b>
8.1 > Message d'alarme .....	15
8.2 > Désactivation d'alarme .....	15

# 1 > GENERALITES AVANT INSTALLATION

## 1.1 > Consignes de sécurité

**Il est important de respecter les consignes de sécurité suivantes. Ces instructions de service contiennent des informations essentielles lors de l'installation, de la mise en service et de la maintenance.**

**A noter :** il est impératif que la personne en charge de la mise en service lise et comprenne les instructions de service avant l'installation et la mise en service du poste.

Les instructions doivent être disponibles sur le lieu d'utilisation de l'installation.

**Attention :** le non-respect des consignes de sécurité peut entraîner la perte de tous les droits à la garantie de réparation du dommage. Présente également un risque et danger vital pour les personnes.



Risque d'ordre général pour les personnes



Avertissement contre la tension électrique

### Installation par un professionnel

Attention : l'installation des pompes et l'alimentation du coffret et des pompes doivent être prévus par un professionnel.

### Travailler en étant soucieux de la sécurité

Il est impératif de respecter les consignes de sécurité, les règlements nationaux en vigueur concernant la prévention des accidents et les prescriptions internes éventuelles de travail, de service et de sécurité contenus dans ces instructions.

### Consignes de sécurité pour le montage, les travaux d'inspection et de maintenance

D'une manière générale, les travaux à effectuer devront l'être exclusivement sur une machine à l'arrêt (hors tension).

### Hors portée des enfants

L'accès à la cuve et au coffret est interdit aux enfants. Le couvercle doit toujours être fermé et vissé à l'aide d'un outil. La partie électrique (coffret / disjoncteur) doit être tenue hors de portée des enfants.

### Préconisation avant installation

Installation d'une protection électrique et d'un disjoncteur différentiel en fonction des règlements nationaux en vigueur. L'ensemble des connexions doivent être réalisées avec une boîte à gel électrique / connecteurs étanches électriques.

## 1.2 > Présentation

Le **présent manuel** fournit les indications indispensables pour l'installation, l'usage et l'entretien du coffret électrique.

Il est indispensable que l'utilisateur lise ce manuel avant d'utiliser le coffret électrique.

Nos systèmes doivent être installés en milieux fermés, ventilés et non dangereux et avec une température max de +40° et min de -5° (humidité relative 50% à 40°C).

## 1.3 > Description du coffret tranquillité

Le **coffret tranquillité EVO 2** est un coffret électrique qui permet le contrôle d'une pompe de relevage sans la clé Evo et de deux pompes quand la clé Evo est installée.

- ▶ Avantages :
- Protection surintensité moteur pompe(s)
- Protection temps maximum de fonctionnement
- Alarme de niveau haut
- Alarme surintensité
- Alarme temps maximum de fonctionnement

Le coffret peut fonctionner avec 2 types de pompes :

Pompe automatique (avec flotteur intégré)



Pompe manuelle (sans flotteur intégré) :



Le modèle de pompe peut être différent de celui présenté.

**Les équipements du coffret :**

- Le coffret est équipé de 7 presses étoupes (3 gros et 4 petits)
- 1 gros pour l'alimentation du coffret
- 2 gros pour l'alimentation de la pompe
- 1 petit pour le flotteur d'alarme
- 1 petit pour le report de défaut d'alarme extérieur (si utilisé)

Intensité pompe maximum : **16 A**

Tension : **230 V** (monophasé)

## 2 > PRESENTATION DU COFFRET

### 2.1 > Coffret extérieur et intérieur

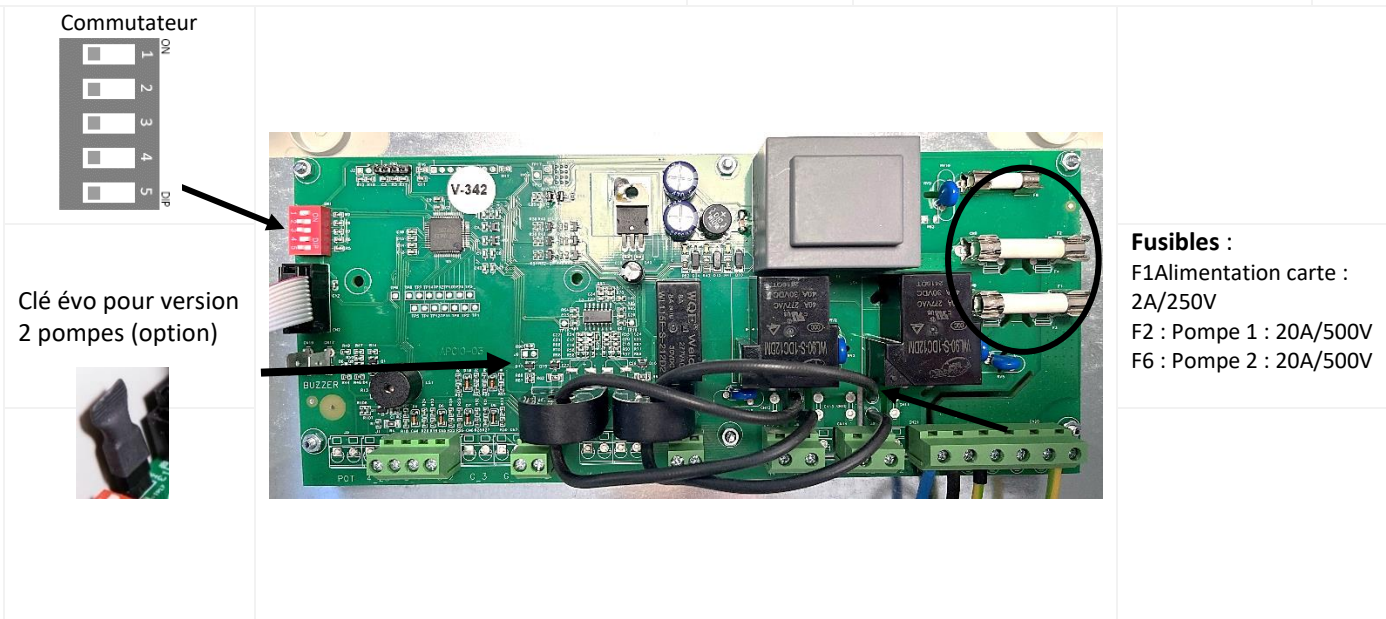
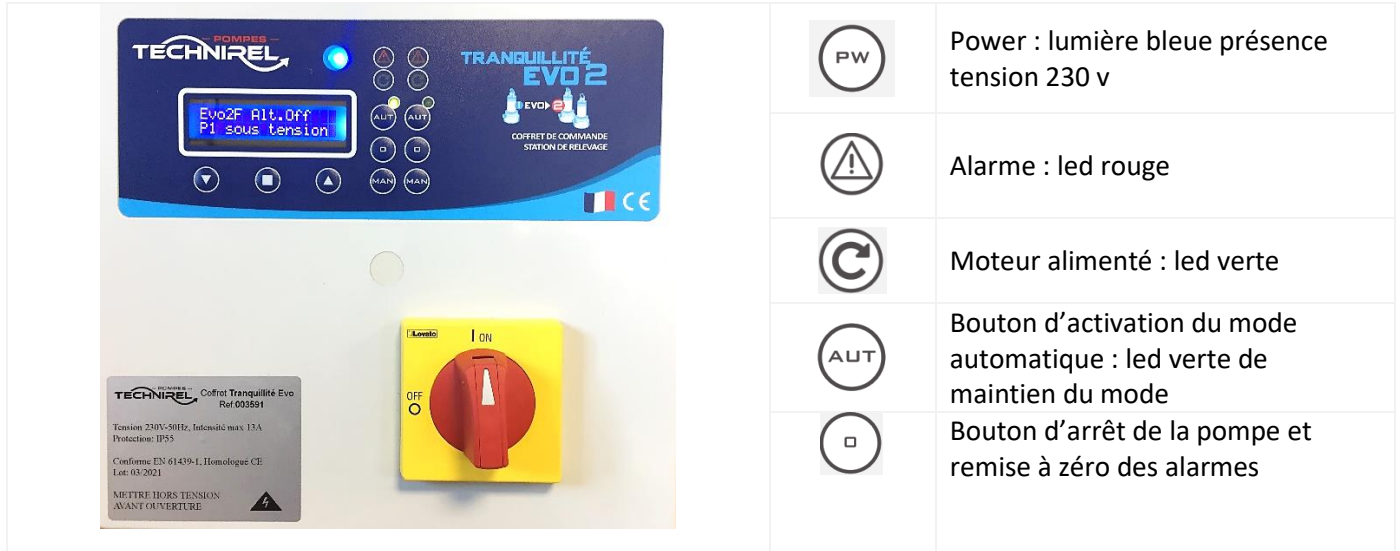

### 2.2 > Réglage d'usine

- Réglage intensité maximum = **5,7 A**
- Réglage alternance pompe (si 2 pompes) = temps de fonctionnement **15 min**
- Alarme temps maximum de fonctionnement = **5 minutes**
- Report d'alarme par contact sec

# 3 > INSTALLATION AVEC POMPE(S) AUTOMATIQUE(S) (AVEC FLOTTEUR)

## 3.1 > Câblage du coffret

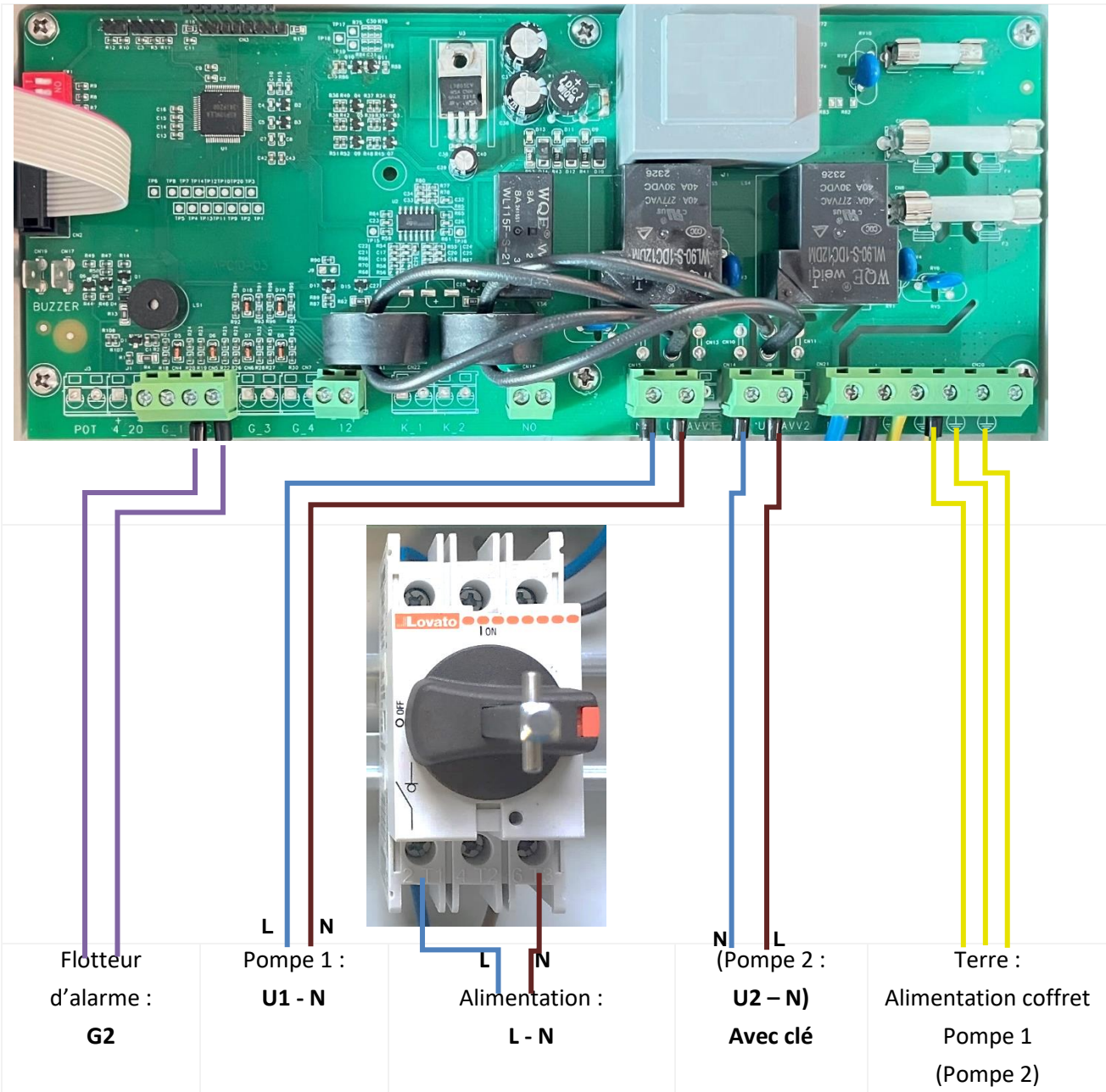

- Flotteur d'alarme (noir) = **couper le fil vert/jaune**
  - Flotteur d'alarme (rouge ou jaune) = **couper le fil bleu – Ne pas le brancher**
- (i) Si version 2 pompes

### 3.2 > Réglage du coffret à l'installation

1. Tourner le sectionneur principal sur OFF
2. Ouvrir le coffret de commande
3. Vérifier le commutateur : **n°1 sur OFF (à gauche)** →
4. Positionner le commutateur : **n°3 sur ON (à droite)** →
5. **Version 2 pompes** : vérifier la présence de la clé EVO (en option)
6. Fermer le coffret
7. Tourner le sectionneur principal sur ON
8. Réglage sur la façade du coffret :

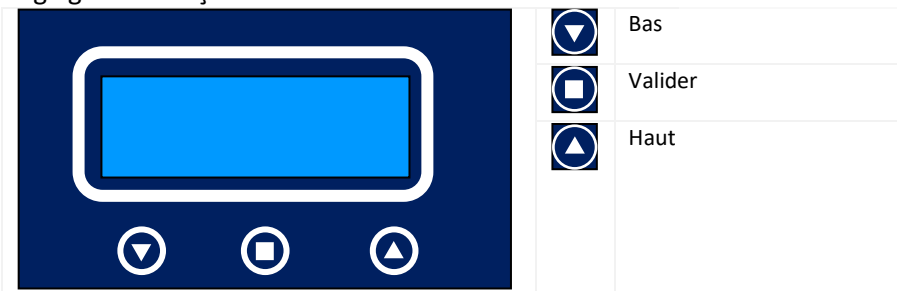
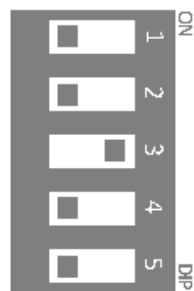

- Régler l'intensité de protection de la pompe et valider : I<sub>max</sub> :
- Régler temps maximum de fonctionnement et valider : T<sub>max</sub> : **5 minutes.**

EAUX CHARGÉES	Réglages (A)	EAUX CLAIRES	Réglages (A)
Pompes 358 / 371 / 408	<b>5,7</b>	Pompe BS2	<b>5,2</b>
Pompe 412	<b>8,4</b>	Pompe BS4	<b>8,7</b>
Pompe 414	<b>14,4</b>	Pompe DR1	<b>2,3</b>
Pompe 421	<b>8,7</b>	Pompe EP 100	<b>4,7</b>
Pompe GRI F11	<b>8,4</b>	Pompe EP 200	<b>7,1</b>
Pompe GRI S09	<b>13,9</b>	Pompe EP 300	<b>8,8</b>
Pompe FL15	<b>10,2</b>		
Pompe EU 100	<b>4,7</b>		
Pompe EU 200	<b>7,1</b>		
Pompe EU 300	<b>8,8</b>		
<b>Information : pompe non listée : intensité nominale + 20%</b>			

**Pour une station pour eaux pluviales T<sub>max</sub> : inf**

- Régler temps alternance pompe (si 2 pompes) et valider : T<sub>altern.</sub> : **15 min.**
  - ▶ **Note** : pour une station de type résidence secondaire, le temps d'alternance doit être modifié à 5 minutes.

9. Tourner le sectionneur principal sur OFF
10. Ouvrir le coffret de commande
11. Repositionner le commutateur **n°3 sur OFF (à gauche)** →
12. Refermer le coffret

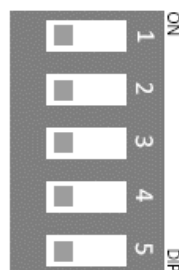

### 3.3 > Mise en route de la station

1. Tourner le sectionneur principal du coffret sur ON (coffret fermé)
2. Vérifier l'affichage sur le coffret

#### Avec 1 pompe automatique :

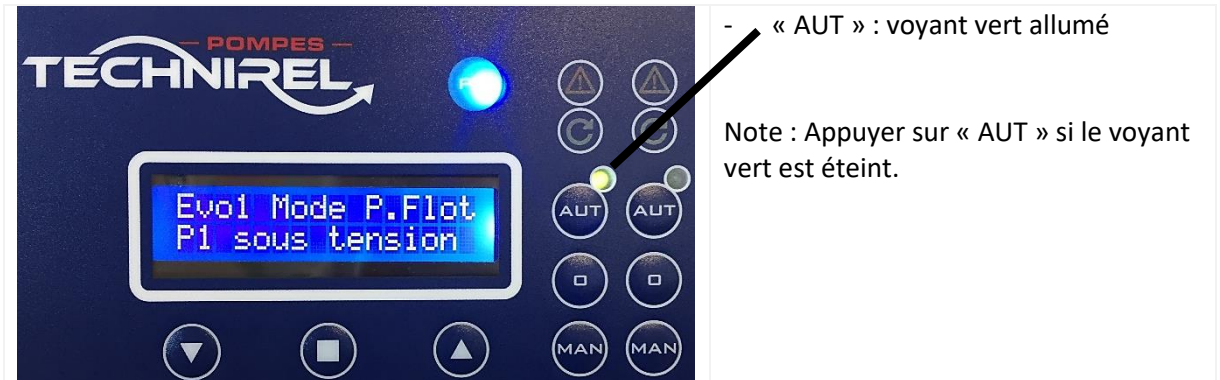

#### Avec 2 pompes automatiques :



- **Note :** avec 2 pompes automatiques, l'alternance peut être vérifiée en appuyant sur le bouton



. Cette action met alternativement la pompe P1 ou P2 sous tension.

3. Vérifications : mettre en charge la station et vérifier le fonctionnement de la/des pompe(s)

- Bien vérifier que :

- La/les pompe(s) soient amorcée(s)
- Le flotteur d'alarme fonctionne bien : sonne au coffret et déclenche la 2ème pompe (si 2 pompes)
- La/les pompe(s) fonctionne(nt) bien en alternance (si système 2 pompes)



# 4 > INSTALLATION AVEC POMPE(S) MANUELLE(S) (SANS FLOTTEUR INTEGRE)

## 4.1 > Câblage du coffret

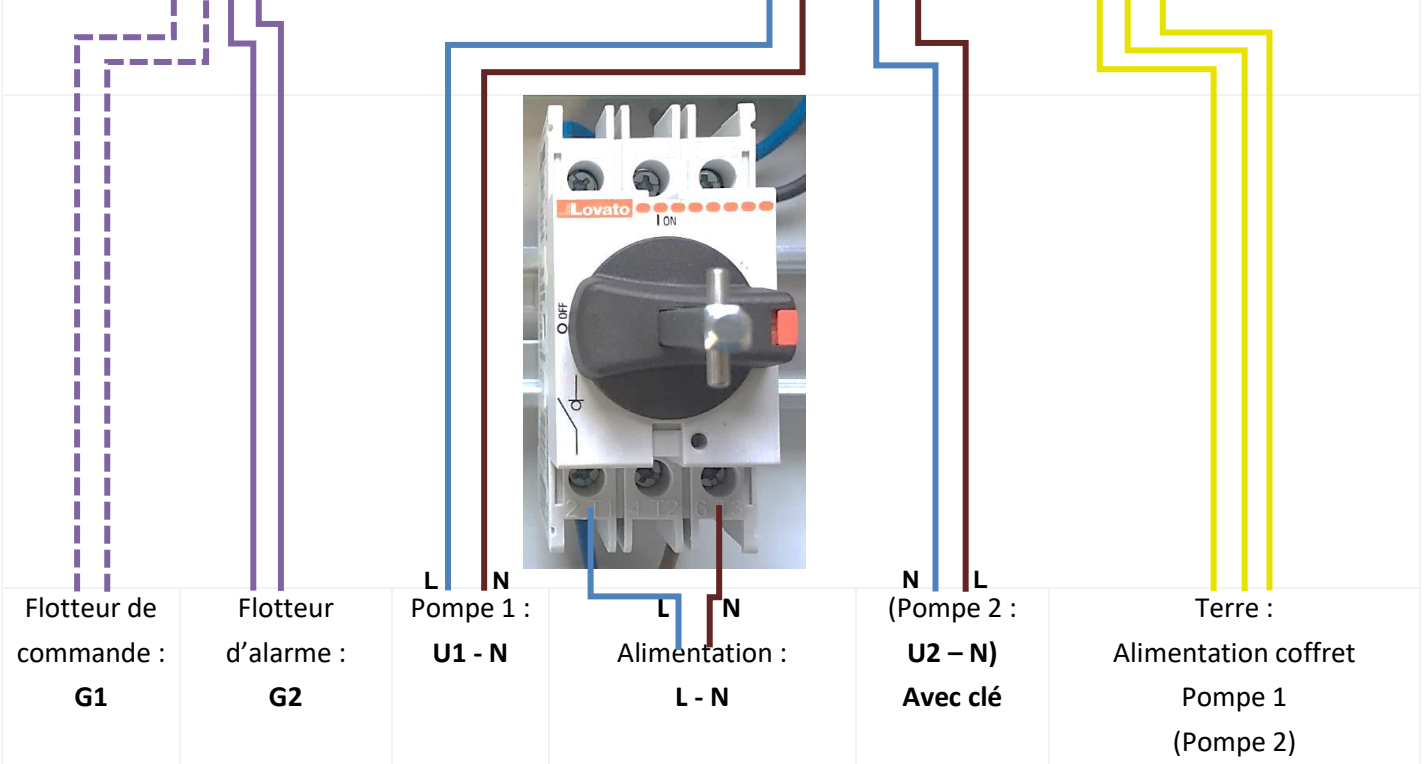

- Flotteur de commande (bleu) = **couper le fil bleu - Ne pas le brancher**
- Flotteur d'alarme (noir) = **couper le fil vert/jaune**
- Flotteur d'alarme (rouge ou jaune) = **couper le fil bleu - Ne pas le brancher**

(i) Si version 2 pompes

## 4.2 > Réglage du coffret à l'installation

1. Tourner le sectionneur principal sur OFF
2. Ouvrir le coffret de commande
3. Positionner le commutateur : **n°1 sur ON (à droite)** →
4. Positionner le commutateur : **n°3 sur ON (à droite)** →
5. **Version 2 pompes** : vérifier la présence de la clé EVO (en option)
6. Fermer le coffret
7. Tourner le sectionneur principal sur ON
8. Réglage sur la façade du coffret :

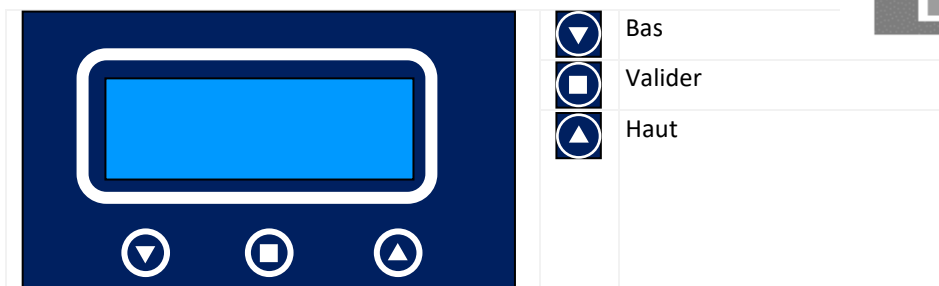
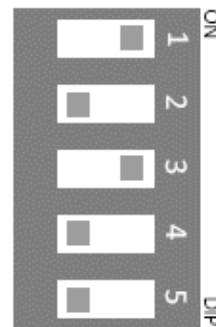

- Régler l'intensité de protection de la pompe et valider : I<sub>max</sub> :

EAUX CHARGÉES	Réglages (A)	EAUX CLAIRES	Réglages (A)
Pompes 358 / 371 / 408	<b>5,7</b>	Pompe BS2	<b>5,2</b>
Pompe 412	<b>8,4</b>	Pompe BS4	<b>8,7</b>
Pompe 414	<b>14,4</b>	Pompe DR1	<b>2,3</b>
Pompe 421	<b>8,7</b>	Pompe EP 100	<b>4,7</b>
Pompe GRI F11	<b>8,4</b>	Pompe EP 200	<b>7,1</b>
Pompe GRI S09	<b>13,9</b>	Pompe EP 300	<b>8,8</b>
Pompe FL15	<b>10,2</b>		
Pompe EU 100	<b>4,7</b>		
Pompe EU 200	<b>7,1</b>		
Pompe EU 300	<b>8,8</b>		
<b>Information : pompe non listée : intensité nominale + 20%</b>			

- Régler temps maximum de fonctionnement et valider : T<sub>max</sub> : **5 minutes**.  
Pour une station pour eaux pluviales T<sub>max</sub> : inf

9. Tourner le sectionneur principal sur OFF
10. Ouvrir le coffret de commande
11. Repositionner le commutateur **n°3 sur OFF (à gauche)** →
12. Refermer le coffret
13. Vérifications : Mettre en charge la station et vérifier le fonctionnement de la/des pompe(s)

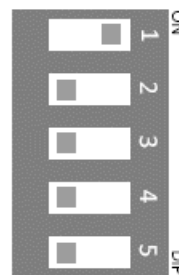

### Bien vérifier que :

- La/les pompe(s) soient amorcée(s)
- Le flotteur d'alarme fonctionne bien : sonne au coffret et déclenche la 2ème pompe
- La/les pompe(s) fonctionne(nt) bien en alternance (si système 2 pompes) (*consulter la partie 5 de la notice*)

## 4.3 > Mise en route de la station

1. Tourner le sectionneur principal du coffret sur ON
2. Vérifier l'affichage sur le coffret

**Avec 1 pompe manuelle :**



**Avec 2 pompes manuelles :**



3. Vérifications : mettre en charge la station et vérifier le fonctionnement de la/des pompe(s)
  - ▶ Bien vérifier que :
    - La/les pompe(s) soient amorcée(s)
    - Le flotteur d'alarme fonctionne bien : sonne au coffret et déclenche la 2ème pompe (si 2 pompes)
    - La/les pompe(s) fonctionne(nt) bien en alternance (si système 2 pompes) (*consulter la partie 5 de la notice*)

## 5 > INFORMATION : ALTERNANCE DE FONCTIONNEMENT VERSIONS 2 POMPES :

---

### → 2 pompes automatiques :

L'alternance se fait par temps de fonctionnement, réglage (min) : 0-5-10-15

Par défaut : 15 minutes de fonctionnement

Lorsqu'une pompe a travaillé 15 minutes au total (15 cycles d'une minute par exemple), le coffret met sous tension l'autre pompe.

► **Note** : avec 2 pompes automatiques, l'alternance peut être vérifiée en appuyant sur le bouton



Cela met alternativement la pompe P1 ou P2 sous tension.

Pour une station de type résidence secondaire, le temps d'alternance doit être modifié à 5 minutes.

### → 2 pompes manuelles :

L'alternance se fait par cycle de fonctionnement

A chaque démarrage, le coffret bascule d'une pompe à l'autre.

## 6 > REGLAGES SUPPLEMENTAIRES POUR EAUX PLUVIALES

### 6.1 > Réglages supplémentaires du coffret à l'installation

1. Tourner le sectionneur principal sur OFF
2. Ouvrir le coffret de commande
3. Positionner le commutateur : **n°3 sur ON (à droite)** →
4. Fermer le coffret
5. Tourner le sectionneur principal sur ON
6. Réglage sur la façade du coffret :

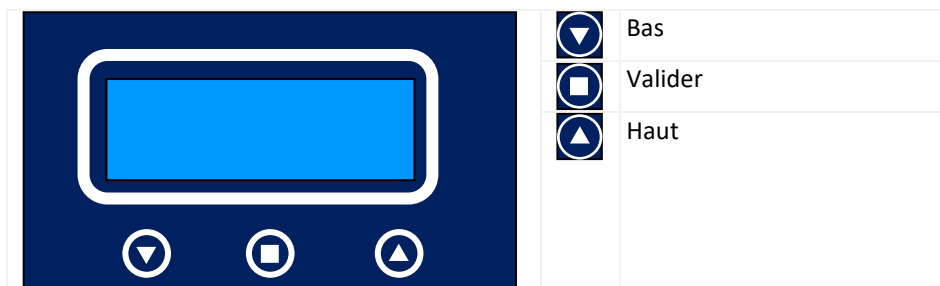

- Régler temps maximum de fonctionnement et valider : Tmax : **inf**
  - Régler temps alternance pompe (si 2 pompes automatiques) et valider : Taltern. : **15 min.**
7. Tourner le sectionneur principal sur OFF
  8. Ouvrir le coffret de commande
  9. Repositionner le commutateur **n°3 sur OFF (à gauche)** →
  10. Fermer le coffret



## 7 > REPORT D'ALARME : CONTACT SEC OU 12V DC (CONTINU)

Le coffret offre la possibilité de faire un report d'alarme par gyrophare / buzzer... ou par alerte SMS (en option).

### 7.1 > Câblage

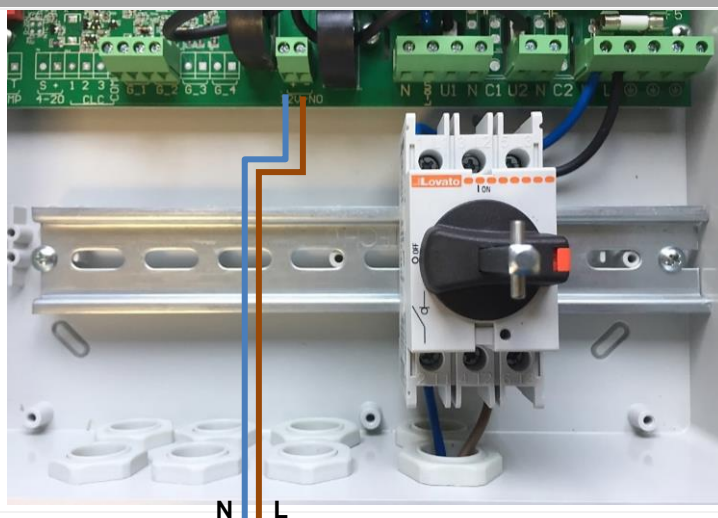

Contact Sec (Max 2A) ou Sortie 12V DC (continu, Max 100mA)

### 7.2 > Report d'alarme en contact sec ou 12V DC (continu)

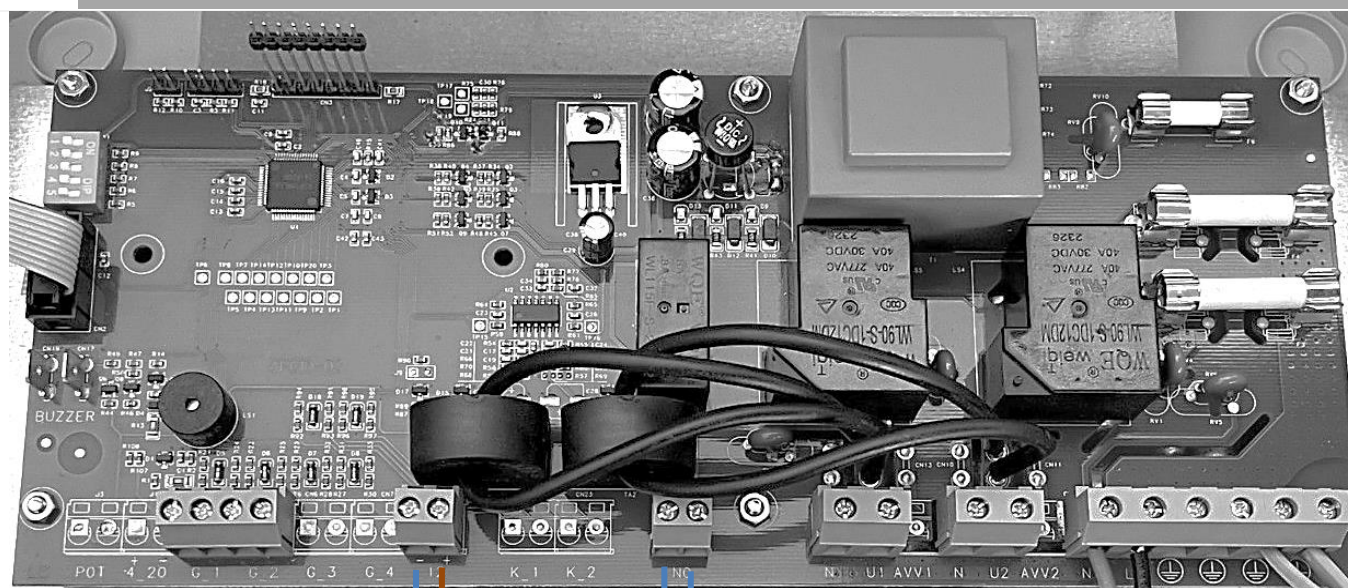

Sortie 12V DC  
(Continu, Max 100mA)

Contact Sec NO  
(Max 3A, pas de polarité)

## 8 > DEPANNAGE



### 8.1 > Message d'alarme

Alarme	Définition	Causes
Alarme 1	Alarme sur intensité	- Roue bloquée - Condensateur défectueux
Alarme 2	Alarme temps de fonctionnement dépassé	- Désamorçage de la pompe - Flotteur bloqué - Clapet anti-retour bloqué - Problème de siphonage - Canalisation / vanne bouchée - Réglage temps infini si station pour pluvial/nappe...
Alarme 3	Alarme niveau haut	- Pas d'alimentation - Coupure d'alimentation - Condensateur défectueux - Voir causes Alarme 1 ou 2 ou 4
Alarme 4	Marche à sec	- Manque d'eau dans la station - Désamorçage de la pompe - Clapet anti-retour bloqué
Alarme niv haut produit	Alarme niveau haut produit	- La station a été en niveau haut mais ne l'est plus. Ex : pluie importante. Voir Alarme 3.

**Note :** Si des rallonges de câbles ont été réalisées (boîtes de dérivation...), il convient de vérifier les branchements ainsi que l'étanchéité de celles-ci.

En cas de panne, il convient de contrôler systématiquement la vanne, le clapet, la rotation libre de la roue de la pompe, le raccordement électrique de la pompe et le réglage et le raccordement du/des flotteurs. Cette opération doit être réalisée hors tension et par un professionnel.

### 8.2 > Désactivation d'alarme

	<p>Pour annuler l'alarme appuyer sur la touche <input type="checkbox"/></p> <ul style="list-style-type: none"><li>• 1ère pression : enlève l'alarme sonore</li><li>• 2ème pression : acquitte l'alarme complètement</li></ul>
	<p>Appuyer 2 fois sur <input type="checkbox"/> pour acquitter l'alarme.</p>



**FABRICANT FRANÇAIS EXPERT EN STATIONS DE RELEVAGE**

Retrouvez nos tutos, vidéos, démos et notices sur

**[www.technirel.com](http://www.technirel.com)**

Rubriques « **SAV & VIDEOS** » et « **téléchargements** »