

Utilisation

Les groupes de relevage compli 1000 sont construits, avec leur gamme de performance, pour une utilisation dans les immeubles collectifs, et dans les bâtiments industriels. A cet effet, une grande importance a été attachée à une manutention confortable, un montage peu encombrant et une utilisation facile.

L'installation submersible permet en règle générale une utilisation dans des pièces à risque d'inondations. Le coffret de commande doit être installée dans une pièce bien ventilée et non inondable.

La cuve PE dispose de connexions bien accessibles, d'un orifice de nettoyage sur le dessus et d'une bride de serrage pour un montage facile. En raison des multiples possibilités de raccordement ces groupes trouvent leur place partout.

La hauteur de l'entrée peut différer suivant le tuyau d'arrivée:

- DN 100: 180-205 mm (entrée gauche), 250-300 mm (entrée centrale) et 290-340 mm (entrée droite), variable en continu
- DN 150/DN 50: 180 mm (entrée gauche), 275 mm (entrée centrale) et 315 mm (entrée droite)

Pour le raccordement d'un tuyau d'arrivée de DN 100, un manchon spécial est inclus dans la livraison. Une entrée verticale se situe sur le dessus, permet de brancher une arrivée en DN 150 ou DN 100. Si l'entrée arrière n'est pas utilisée, elle doit être obturée avec un bouchon DN 150 (en option).

La roue Vortex passage 70 mm confère à ce groupe une grande sécurité de fonctionnement. Les groupes 2 pompes disposent de deux agrégats sur une cuve, qui fonctionnent à tour de rôle ou qui, en cas de besoin, travaillent avec les deux pompes pour assurer un fonctionnement d'appoint ou de secours.



Courbe de performance

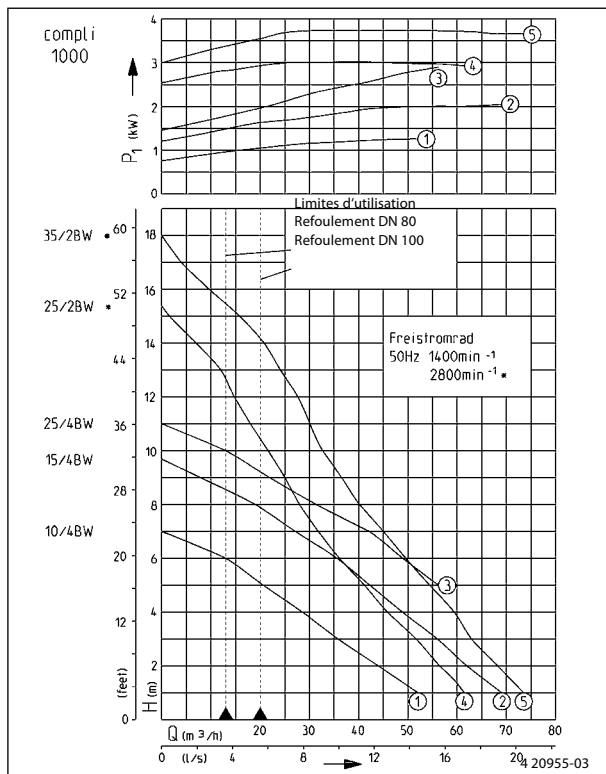

Sous réserve de modifications techniques

Plage de tolérance selon ISO 9906

D'après la norme DIN EN 12056 le débit minimum à l'intérieur de la conduite d'eau principale doit être de 0,7 m/s. Cette valeur figure également comme limite de fonctionnement recommandée dans le diagramme H-Q.

- Prêt à brancher
- Submersible
- Bride de serrage d'entrée en acier inox
- Raccordements multiples
- Clapet anti-retour double
- Collecteur PE
- Roue à effet vortex



Groupe de relevage

Type	Capacité réservoir l	Hauteur entrée mm	Passage libre mm	Bride entrée	Bride de raccordement PN 10	Pour tuyau de raccordement	Aération	Poids env.	Art.-Nr.
compli 1010/4 BW E	100	315	70	DN 100	DN 80	DN 100	DN 70	117,5 kg	JP09273
compli 1010/4 BW	100	315	70	DN 100	DN 80	DN 100	DN 70	117,5 kg	JP09829
compli 1015/4 BW	100	315	70	DN 100	DN 80	DN 100	DN 70	117,5 kg	JP09830
compli 1025/4 BW	100	315	70	DN 100	DN 80	DN 100	DN 70	117,5 kg	JP09831
compli 1025/2 BW	100	315	70	DN 100	DN 80	DN 100	DN 70	122,0 kg	JP09461
compli 1035/2 BW	100	315	70	DN 100	DN 80	DN 100	DN 70	131,0 kg	JP09462

Performances (Valeurs par pompe)

Typ	Hauteur de refoulement H [m]	1	2	3	4	5	6	7	8	9	10	11	13	15	17	19
compli 1010/4 BW et BW E	Débit de refoulement Q [m ³ /h]	52	44	37	29	22	13									
compli 1015/4 BW		69	62	56	49	42	36	27	19							
compli 1025/4 BW						56	49	42	32	22	13					
compli 1025/2 BW		63	57	52	46	41	36	31	27	23	18	15	6			
compli 1035/2 BW		76	70	65	61	57	53	49	45	42	38	34	28	22	15	6

Caractéristiques électriques

Type	Nature du courant	Tension Volt	Puissance du moteur kW		Courant Ampère	Câble (4m) Groupe-Coffret	Câble (1,5m) Coffret - fiche	Fiche
			P ₁	P ₂				
compli 1010/4 BW E	Courant monophasé	1/N/PE~230	1,55	1,10	7,1	H07RN-F-4 G 1,5	H05VV-F-3 G 1,5	sécurité
compli 1010/4 BW	Courant triphasé	3/N/PE~400	1,3	1,0	2,8	H07RN-F-6 G 1,5	H05VV-F-5 G 1,5	CEE-
compli 1015/4 BW	Courant triphasé	3/N/PE~400	2,2	1,7	3,9	H07RN-F-6 G 1,5	H05VV-F-5 G 1,5	CEE-
compli 1025/4 BW	Courant triphasé	3/N/PE~400	3,0	2,2	5,1	H07RN-F-6 G 1,5	H05VV-F-5 G 1,5	CEE-
compli 1025/2 BW	Courant triphasé	3/N/PE~400	3,2	2,5	5,3	H07RN-F-6 G 1,5	H05VV-F-5 G 1,5	CEE-
compli 1035/2 BW	Courant triphasé	3/N/PE~400	4,0	3,3	7,0	H07RN-F-6 G 1,5	H05VV-F-5 G 1,5	CEE-

Exemple de montage

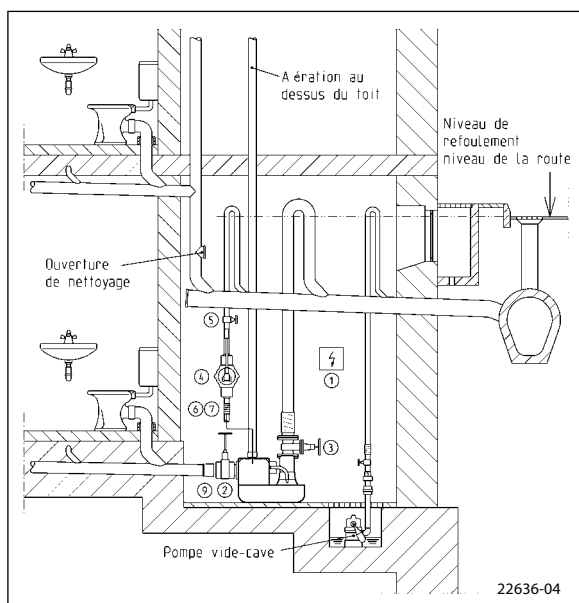





Tous les types ont une bride de raccordement DN 80/PN 10, avec cependant un manchon DN 100. Lors d'un montage direct, il suffit d'utiliser des clapets anti-retour et vannes d'arrêts pour la conduite de refoulement uniquement en DN 80. La conduite de refoulement qui continue est raccordée en DN 100 par la manchette élastique.

Les groupes de relevage pour matières fécales doivent être utilisés, selon les principes de construction et de contrôle de DIN EN 12050 pour le refoulement des matières fécales et des eaux usées domestiques, comme décrit dans la norme DIN 1986 partie 3, dans l'assainissement des bâtiments. Ils doivent être montés, conformément aux directives de la norme DIN EN 12056-4, avec un réservoir collecteur à l'intérieur des bâtiments ainsi qu'avec un espace de 60 cm tout autour pour l'utilisation et la maintenance. La conduite de refoulement doit être dirigée au-dessus du niveau de retenue observé sur place et il est nécessaire de monter un clapet anti-retour certifié selon DIN EN 12050-4. Il est nécessaire de diriger le conduit d'aération au-dessus du niveau du toit selon DIN EN 12056.

DIN EN 12056 al. 5.1

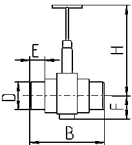
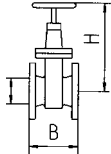
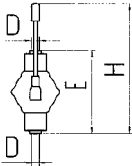
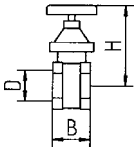
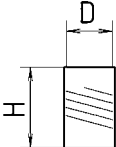
Dans les postes où l'entrée des eaux usées ne doit pas être interrompue, il est nécessaire de monter un poste 2 pompes.

Accessoires

		Art.-Nr.												
	① Batterie rechargeable pour alarme indépendant du réseau	JP07562												
	② Vanne PVC sur arrivée (avec 2 raccords) pour entrée 4" (DN 100), PN 1	JP28297												
	<table border="0" style="width: 100%;"> <tr> <td style="text-align: center;">H</td> <td style="text-align: center;">l.</td> <td style="text-align: center;">E</td> <td style="text-align: center;">F</td> <td style="text-align: center;">Ep.</td> <td></td> </tr> <tr> <td style="text-align: center;">360</td> <td style="text-align: center;">295</td> <td style="text-align: center;">60</td> <td style="text-align: center;">81</td> <td style="text-align: center;">110</td> <td></td> </tr> </table>	H	l.	E	F	Ep.		360	295	60	81	110		
H	l.	E	F	Ep.										
360	295	60	81	110										
	③ Vanne d'isolement fonte GG * coté refoulement 3" (DN 80), PN 10, DIN EN 1171	JP00639												
	<table border="0" style="width: 100%;"> <tr> <td style="text-align: center;">H</td> <td style="text-align: center;">l.</td> <td style="text-align: center;">Ep.</td> <td></td> </tr> <tr> <td style="text-align: center;">315</td> <td style="text-align: center;">180</td> <td style="text-align: center;">DN 80</td> <td style="text-align: right;">pour côté refoulement 3"</td> </tr> </table>	H	l.	Ep.		315	180	DN 80	pour côté refoulement 3"					
H	l.	Ep.												
315	180	DN 80	pour côté refoulement 3"											
	④ Pompe à main pour une vidange de secours (jusqu'à une hauteur géodésique de 15 m)	JP00255												
	<table border="0" style="width: 100%;"> <tr> <td style="text-align: center;">H</td> <td style="text-align: center;">E</td> <td style="text-align: center;">Ep.</td> <td></td> </tr> <tr> <td style="text-align: center;">env. 640</td> <td style="text-align: center;">430</td> <td style="text-align: center;">1 1/2"</td> <td></td> </tr> </table>	H	E	Ep.		env. 640	430	1 1/2"						
H	E	Ep.												
env. 640	430	1 1/2"												
	⑤ Vanne d'isolement, 1 1/2" (DN 40), PN 16	JP11837												
	<table border="0" style="width: 100%;"> <tr> <td style="text-align: center;">H</td> <td style="text-align: center;">l.</td> <td style="text-align: center;">Ep.</td> <td></td> </tr> <tr> <td style="text-align: center;">125</td> <td style="text-align: center;">max. 60</td> <td style="text-align: center;">1 1/2"</td> <td></td> </tr> </table>	H	l.	Ep.		125	max. 60	1 1/2"						
H	l.	Ep.												
125	max. 60	1 1/2"												
	⑥ Manchette caoutchouc 1 1/2" (DN 40), PN 4	JP20368												
	<table border="0" style="width: 100%;"> <tr> <td style="text-align: center;">H</td> <td style="text-align: center;">Ep.</td> <td></td> </tr> <tr> <td style="text-align: center;">120</td> <td style="text-align: center;">50</td> <td></td> </tr> </table>	H	Ep.		120	50								
H	Ep.													
120	50													
	⑦ Collier 1 1/2"	JP03571												
	⑧ Appareil de contrôle d'étanchéité DKG (pour 25/2 BW et 35/2 BW), par pompe	JP00252												
	⑨ Set de raccordement DN 100 nécessaire pour un raccordement latéral	JP43156												

* avec vis et joints d'étanchéité

Caractéristiques techniques

Pompe

Verticale, monoétagée, submersible, roue à effet vortex, corps annulaire avec sortie verticale DN 100, montage sur cuve PE composite avec orifice de nettoyage et double clapet anti-retour intégré.

Type de palier

Arbre commun pour pompe et moteur, roulement à billes lubrifié à la graisse.

Moteur

Submersible, indice de protection IP 68, classe d'isolation F, ipsothermes de protection contre la surchauffe du moteur, fonctionnement automatique à partir d'un circuit à contact tournant et coffret de commande. Raccordement réseau avec une fiche CEE ou fiche avec terre 16 A, mode de fonctionnement S 3 selon les directives VDE.

Étanchéité

10/4-25/4 BW bague d'étanchéité radiale double, 25/2 BW et 35/2 BW garniture mécanique d'étanchéité en carbure de silicium indépendante du sens de rotation avec protection contre la marche à sec. Chambre à huile avec bague d'étanchéité radiale double côté moteur. Possibilité de raccordement pour contrôleur d'étanchéité pour 25/2 BW et 35/2 BW.

Matériaux

Collecteur en polyéthylène résistant à la corrosion et non polluant, carter du moteur, corps de pompe, roue à effet vortex et clapet anti-retour en fonte grise résistante à l'usure, arbre en acier inox (modèles 10/4-25/4 BW) ou totalement protégé contre le liquide pompé (modèles 25/2 et 35/2 BW), câble d'alimentation souple en caoutchouc.

Fourniture

Groupe prêt à brancher selon DIN EN 12050 avec bride de serrage DN 100, deux pompes submersibles intégrées et bride de raccordement DN 80 avec tuyau Ø110, une manchette élastique chacune avec colliers de serrage pour conduite de refoulement pvc et pour conduit d'aération, double clapet anti-retour intégré et fonctionnement automatique par contact tournant avec contacts à lame souple. Coffret de commande (indice de protection IP 44) pour commutation automatique incluant fonction de débit de pointe avec protection moteur, contacteur, transformateur, dispositif d'alarme dépendant du réseau et contact sec de synthèse défaut, avec voyant de sens de rotation (uniquement pour courant triphasé), alarme et marche, et 2 commutateurs manuel-0-auto. Un équipement avec un coffret équipé avec un microprocesseur est possible sur demande.

Câble réservoir - coffret de commande 4 m,

Câble coffret de commande - fiche 1,5 m.

Veillez commander les accessoires de montage en tenant compte du dessin de montage.

Spécifications de la norme DIN EN 12056 - 4 al. 5.1 et 5.2

- Espace de travail de 60 cm au-dessus et à côté de toutes les parties du groupe de relevage opérationnelles
- Puisard de pompes pour l'assainissement du local
- Clapet de retenue côté refoulement
- Vanne eaux usées côté refoulement
- Vanne eaux usées côté entrée
- Les groupes de relevage doivent être protégés contre les poussées verticales.

Dimensions compli 1000 (mm)

